



Garagentore RollMatic

Garagen-Rolltor RollMatic, Garagen-Deckenlauftor RollMatic OD ■ NEU

HÖRMANN



6	Gute Gründe für Hörmann
10	Toransichten
18	Farbgestaltung
20	Rolltor RollMatic
25	Außen-Rolltor RollMatic
26	Deckenlauftor RollMatic OD ■ NEU
30	Nebentüren
32	Antriebszubehör
36	Größen und Einbaudaten

Die gezeigten Tore sind teilweise mit Sonderausstattungen ausgerüstet und entsprechen nicht immer der Standardausführung.

Die abgebildeten Oberflächen und Farben sind aus drucktechnischen Gründen nicht farbverbindlich.

Urheberrechtlich geschützt. Nachdruck, auch auszugsweise, nur mit unserer Genehmigung. Änderungen vorbehalten.

◀ Garagen-Rolltor in Weißaluminium RAL 9006 und Hörmann Aluminium-Haustür ThermoSafe Motiv 860 in Weißaluminium RAL 9006

Universell einsetzbar

Rolltore und Deckenlauftore öffnen senkrecht und benötigen kaum Platz in der Garage. Durch ihre Konstruktionsprinzipien bieten sie maximalen Platz in und vor der Garage. Die Form der Garagenöffnung spielt beim Einbau keine Rolle, ob rechteckig, abgeschrägt, mit Segment- oder Rundbogen.

Beim Garagen-Rolltor RollMatic bleibt der Deckenbereich frei und kann für Lampen oder als zusätzlicher Stauraum genutzt werden. Für Einbausituationen mit geringem Sturz oder Seitenanschlügen erhalten Sie das RollMatic auch als Außen-Rolltor.

Das Garagen-Deckenlauftor RollMatic OD überzeugt mit minimalem Sturzbedarf und ist ideal für die Modernisierung bei engen Platzverhältnissen.





„Einen guten Namen muss man sich erarbeiten.“

August Hörmann

Ganz im Sinne des Firmengründers ist die Marke Hörmann heute ein echtes Qualitätsversprechen. Das Familienunternehmen ist mit über 80 Jahren Erfahrung im Tor- und Antriebsbau und über 20 Millionen verkaufter Tore und Antriebe zu Europas Nr. 1 geworden. Das gibt Ihnen ein gutes Gefühl beim Kauf eines Hörmann Garagen-Rolltores oder Deckenlauftores.



1 Markenqualität aus Deutschland

Alle Tor- und Antriebskomponenten werden bei Hörmann selbst entwickelt und produziert, sind **hundertprozentig aufeinander abgestimmt** und zu Ihrer Sicherheit von unabhängigen, anerkannten Instituten **geprüft und zertifiziert**. Sie werden nach dem Qualitätsmanagement System DIN ISO 9001 in Deutschland gefertigt und erfüllen alle Anforderungen der Europa-Norm 13241-1. Daneben arbeiten unsere hoch qualifizierten Mitarbeiter intensiv an neuen Produkten, ständigen Weiterentwicklungen und Detailverbesserungen. So entstehen Patente und Alleinstellungen am Markt.

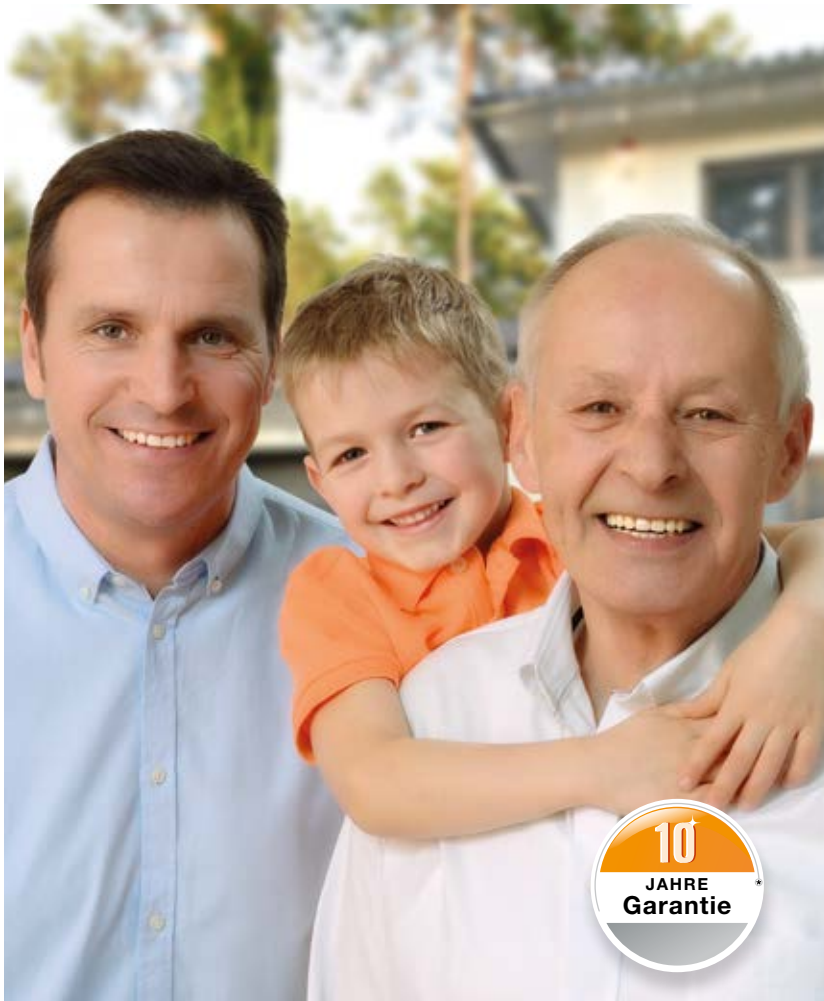

2 Garagentore für Generationen

Langzeittests unter realen Bedingungen sorgen für ausgereifte Serienprodukte in Hörmann Qualität. Aus diesem Grund und dank hervorragender technischer Lösungen sowie einer kompromisslosen Qualitätssicherung erhalten Sie bei Hörmann **10 Jahre Garantie auf alle Garagen-Rolltore RollMatic und Garagen-Deckenlauftore RollMatic OD sowie 5 Jahre auf Hörmann Antriebe.***

* Die ausführlichen Garantie-Bedingungen finden Sie unter: www.hoermann.com

3 Zukunft im Blick

Hörmann geht mit gutem Beispiel voran. Deswegen deckt das Unternehmen **seinen Energiebedarf zu 100 % aus Ökostrom**. Gleichzeitig werden durch die Einführung eines intelligenten und zertifizierten Energiemanagement-Systems jährlich viele Tonnen CO₂ gespart. Und nicht zuletzt bietet Hörmann Produkte für nachhaltiges Bauen.



4 Zuverlässiger Gewichtsausgleich



Nur bei Hörmann

Garagen-Rolltor mit Zugfeder-Technik

Ein in den Führungsschienen **integriertes Gewichtsausgleich-System** unterstützt den Antrieb beim Öffnen bzw. Schließen des Tores und **schont die Antriebsmechanik**. Die Mehrfach-Federpakete und die doppelten Drahtseile sichern das Torblatt in jeder Position vor dem Abstürzen. Im Falle einer Notöffnung lässt sich das Tor leicht per Hand bedienen. Beim Rolltor ist dafür keine Handkurbel notwendig.

5 Sichere Abschaltautomatik

Die RollMatic Tore sind dank der **serienmäßigen Antriebe mit Saft-Anlauf und Saft-Stopp** besonders geräuscharm und Tor schonend. Durch das Gewichtsausgleich-System und die **zuverlässige Abschaltautomatik** stoppt das Tor sicher bei unerwarteten Hindernissen. Für noch mehr Schutz und Sicherheit empfehlen wir den Einbau einer berührungslos funktionierenden Lichtschranke.



6 Kompaktes Rolltor

Die Rolltore RollMatic sind die beste Wahl, wenn der **Deckenbereich Ihrer Garage frei** bleiben soll oder Ihre Garage zu klein für ein Deckenlauftor oder Sectionaltor ist. Der Torbehang des Rolltores **wickelt sich kompakt im Sturz** der Toröffnung auf und Sie können den Deckenbereich für Lampen oder als zusätzlichen Stauraum nutzen.

Für Einbausituationen mit geringen Seitenanschlägen erhalten Sie das RollMatic auch als **Außen-Rolltor zur Montage vor der Garagenöffnung**.



7 Platzsparendes Deckenlauftor

Bei Garagen mit sehr **wenig Sturz** eignen sich besonders die Deckenlauftore RollMatic OD. Der Torbehang wird über die schmalen Führungsschienen an die Decke geführt. Durch die platzsparende, seitliche Antriebsmontage benötigt das RollMatic OD **nur 60 mm Sturzbedarf**.



8 BiSecur Funksystem mit zertifizierter Sicherheit

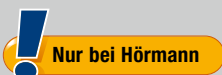

Das bidirektionale Funksystem BiSecur steht für eine **zukunftsorientierte Technik** zur komfortablen und sicheren Bedienung von Garagen- und Einfahrtstor-Antrieben, Tür-Antrieben, Licht und mehr. Dieses von Hörmann entwickelte extrem sichere BiSecur Verschlüsselungsverfahren mit stabiler, störungsfreier Reichweite bietet Ihnen die Sicherheit, dass kein Fremder Ihr Funksignal kopieren kann. Geprüft und zertifiziert wurde es von den Sicherheitsexperten der Ruhr-Universität Bochum.



Sehen Sie den Kurzfilm unter:
www.hoermann.com/videos



Perfekt abstimmt und
100 %ig kompatibel

Alle BiSecur Antriebe, Empfänger und Bedienelemente sind 100 %ig kompatibel. Mit einem Handsender oder z. B. Funk-Codetaster öffnen Sie bequem neben Ihrem Garagentor auch Ihr mit einem Hörmann Antrieb ausgestattetes Einfahrtstor, Ihre Tür-Antriebe oder weitere Geräte mit BiSecur Empfängern.

Mit unserer App* können Sie in Verbindung mit dem Hörmann BiSecur Gateway Ihre Hörmann Garagen- und Einfahrtstor-Antriebe, Ihre Hörmann Haustür** oder den Innentür-Antrieb PortaMatic sowie weitere Geräte bequem **per Smartphone oder Tablet** steuern.

* für Smartphone oder Tablet mit iOS und Android Betriebssystem

** für diese Funktion ist es erforderlich, dass Ihre Hörmann Haustür ThermoCarbon / ThermoSafe mit dem Automatik-Schloss S5 / S7 Smart ausgestattet ist.



9 Komfortable Abfrage der Torposition

Sie müssen nie mehr bei Wind und Wetter vor die Tür, um nachzuschauen, ob Ihr Deckenlaufftor RollMatic OD geschlossen ist. Auf Tastendruck zeigt Ihnen die Farbe der LED am Handsender HS 5 BS die Torposition an. Auf Wunsch schließt ein weiterer Tastendruck *** das Tor. Bequemer und sicherer können Sie Ihr Tor nicht steuern.

*** bei Bedienung ohne Sicht zum Tor ist eine zusätzliche Lichtschranke erforderlich

10 Ausgezeichnetes Design

Bei den exklusiven BiSecur Handsendern besticht neben dem Design in Schwarz oder Weiß auch die elegante Form, die besonders angenehm in der Hand liegt. Die Hörmann BiSecur Handsender mit optionaler Hochglanzoberfläche in Klavierlackoptik sind mit dem renommierten reddot design award für ihr exklusives Design ausgezeichnet worden.



Sehen Sie den Kurzfilm unter:
www.hoermann.com/videos



Abbildung oben: Handsender HS 4 BS mit Handsenderstation (optional).

Passt perfekt zu Ihrem zu Hause

Damit Ihr Tor optimal zur Architektur Ihres Hauses passt, bieten wir Ihnen das Rolltor RollMatic und das Decklauftor RollMatic OD in diversen Ansichten an. Für eine natürliche Toransicht wählen Sie eine der beiden Holzdekore der Decograin oder Decopaint Oberfläche. Für eine besonders edle Toransicht empfiehlt sich der neue Farbton Noir 2100 Sablé Anthrazit Metallic. Oder Sie entscheiden sich für eine der 11 preisgleichen Torfarben – das macht Ihnen die Entscheidung nicht unbedingt leichter, mit Sicherheit aber angenehmer. Und selbstverständlich finden Sie bei uns auch ansichtsgleiche Nebentüren.

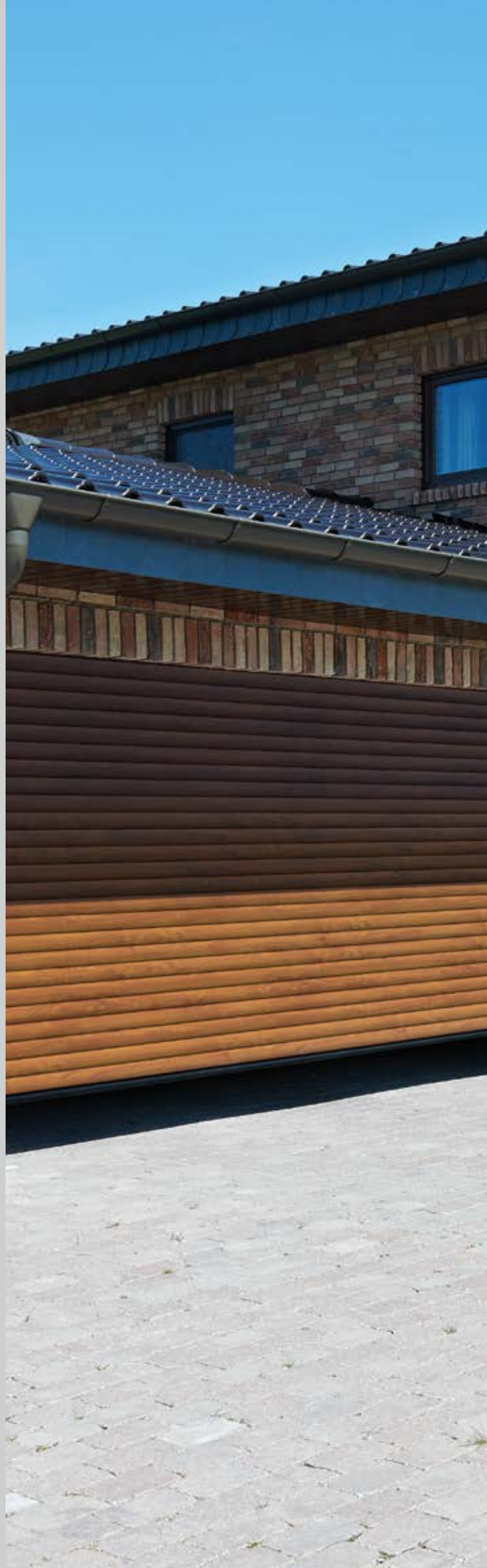





► Garagen-Rolltor und Nebentür
in Verkehrsweiß RAL 9016





▼ Außen-Rolltor in Lichtgrau RAL 7035



▲ Deckenlauftor RollMatic OD in Anthrazitgrau RAL 7016

◀ Garagen-Rolltor in Verkehrsweiß RAL 9016 und Hörmann Aluminium-Haustür ThermoSafe Motiv 413 in Verkehrsweiß RAL 9016



Harmonische Gesamtansicht

Im Gegensatz zu gesickten Profilen anderer Anbieter wirkt die glatte Oberfläche der Aluminiumprofile modern und elegant. Die Oberfläche mit hochwertiger Beschichtung auf der Außen- und Innenseite des Tores ist zudem einfach zu reinigen. Ohne Aufpreis erhalten Sie bei Hörmann das gesamte Tor in Ihrer gewählten Torfarbe. Torbehang, Führungsschiene, Sturzblende und Wickelwellenverkleidung bilden so eine harmonisch optische Einheit. Für einen ruhigen Torlauf ist der Profilhohlraum mit Polyurethan-Hartschaum gleichmäßig ausgeschäumt.

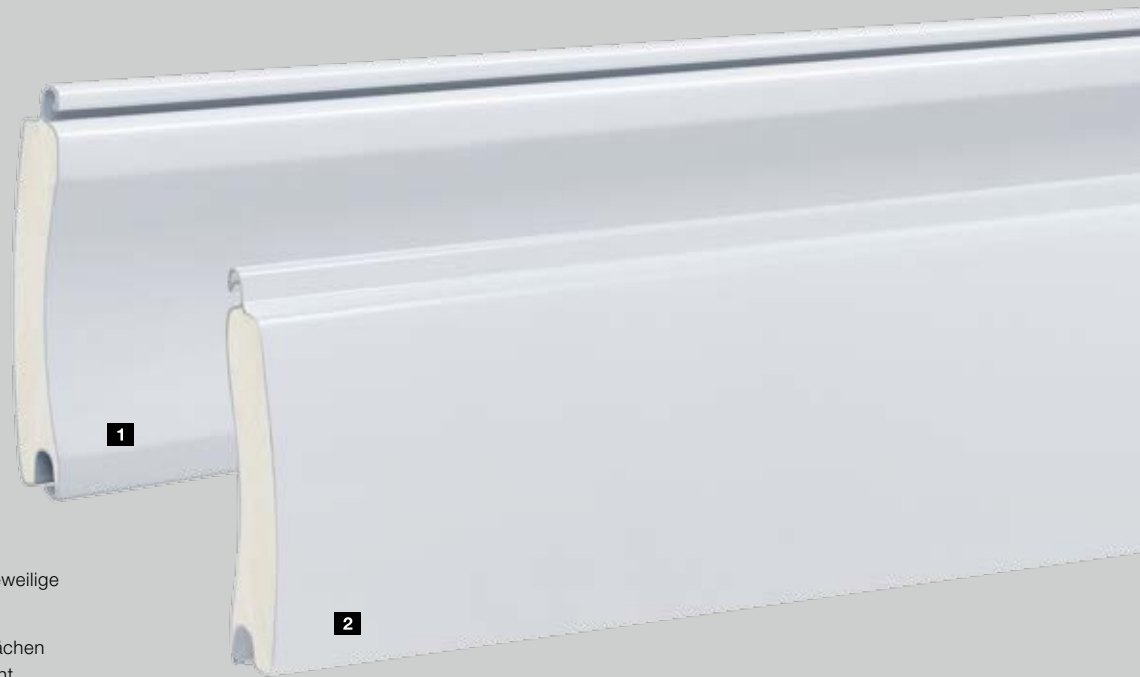

Bitte beachten:

Alle Farbangaben in Anlehnung an die jeweilige RAL-Farbe.

Die Abbildungen der Farben und Oberflächen sind aus drucktechnischen Gründen nicht farbverbindlich. Lassen Sie sich von Ihrem Hörmann Partner beraten.

Alle Hörmann Rolltore entsprechen in ihren technischen Eigenschaften und verwendeten Lacksystemen dem heutigen Stand der Technik. Druckstellen und Abrieb sind bauartbedingt und unvermeidbar. Sie beeinträchtigen die Funktion und Haltbarkeit des Rolltores nicht.

- 1 Profilsicht (konkave Seite)
- 2 Profilsicht (konvexe Seite)

11 preisgleiche Farben



- 1 RAL 9016 Verkehrsweiß
- 2 RAL 9006 Weißaluminium
- 3 RAL 9005 Tiefschwarz
- 4 RAL 9001 Cremeweiß
- 5 RAL 8028 Terrabraun
- 6 RAL 7035 Lichtgrau
- 7 RAL 7016 Anthrazitgrau
- 8 RAL 6005 Moosgrün
- 9 RAL 5011 Stahlblau
- 10 RAL 3003 Rubinrot
- 11 RAL 1015 Hellelfenbein

Verglasungselemente

So bekommen Sie Tageslicht in Ihre Garage. Die Verglasungselemente mit Kunststoffscheiben sind über die komplette Profilbreite angeordnet. Die Anzahl der Elemente ergibt sich aus der jeweiligen Torbreite. Es können maximal zehn Profile pro Tor mit Verglasungen ausgestattet werden.

Lüftungsgitter

Eine Belüftung Ihrer Garage verbessert das Raumklima und beugt Schimmelbildung vor. Die Lüftungsgitter aus langlebigem Kunststoff sind über die gesamte Profilbreite angeordnet. Es können maximal zehn Profile pro Tor ausgestattet werden.

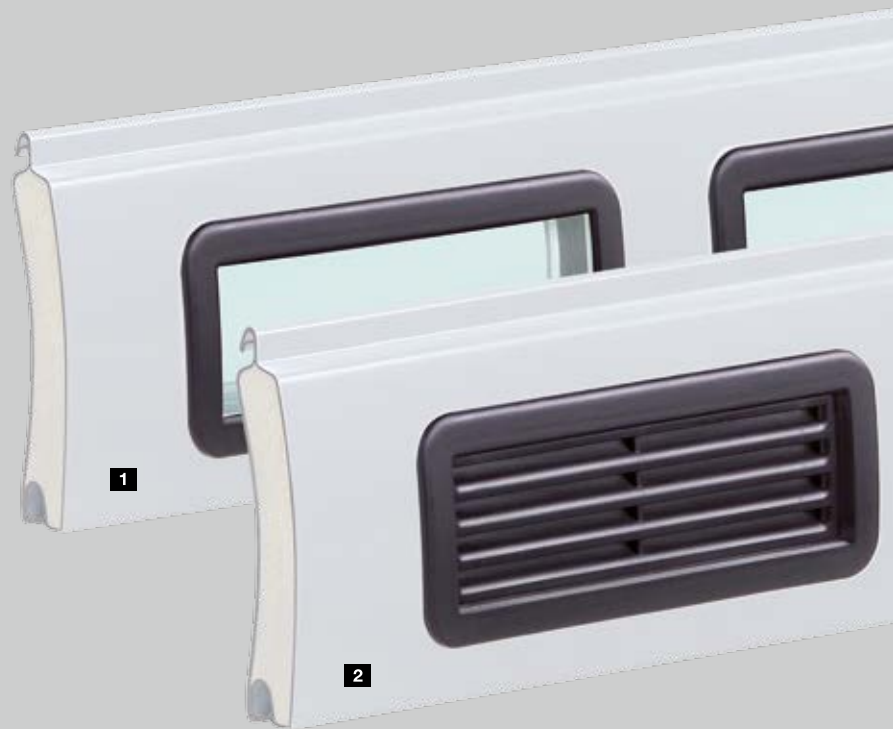

- 1 Profil mit Kunststoff-Verglasung
- 2 Profil mit Lüftungsgitter

Oberfläche Decograin

Die zwei Decograin Dekore Golden Oak und Rosewood überzeugen durch ihre natürlich wirkende Holzoptik. Durch den besonders abriebfesten Oberflächenschutz bleibt die UV-beständige Kunststoff-Folienbeschichtung den Profilen lange erhalten.



Decograin Dekore



Rolltor RollMatic

Für eine einheitlich Toransicht werden die Führungsschienen sowie die Sturz- und Panzerverkleidung im passenden Decograin Dekor geliefert. Die Decograin Oberfläche ist nicht für Außen-Rolltore erhältlich.



Deckenlauftor RollMatic OD

Die Führungsschienen und die Sturzblende werden im Grundton des Dekores pulverbeschichtet.



Bitte beachten:

Die Abbildungen der Farben und Oberflächen sind aus drucktechnischen Gründen nicht farbverbindlich. Lassen Sie sich von Ihrem Hörmann Partner beraten.

- 1 Profilansicht (konkave Seite) in Braun
- 2 Profilansicht (konvexe Seite) in Decograin Golden Oak
- 3 Decograin Golden Oak
- 4 Decograin Rosewood
- 5 Führungsschiene und Profil in Decograin Golden Oak
- 6 Führungsschiene und Profil in Decograin Rosewood
- 7 Führungsschiene im Grundton in Decograin Golden Oak
- 8 Führungsschiene im Grundton in Decograin Rosewood

Oberfläche Decopaint

Die Decopaint Dekore Golden Oak und Rosewood sind die preisgünstige Alternative zu der Decograin Oberfläche. Die Profile werden auf der Innen- und Außenseite in Holzoptik lackiert. Beim Farbton Noir 2100 Sablé wird die Lackierung im edlen Anthrazit Metallic ausgeführt.



Decopaint Dekore

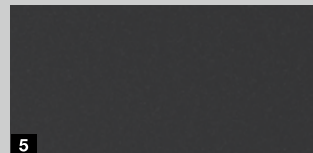
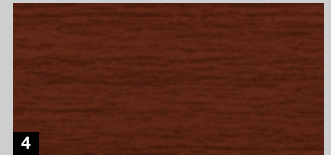

Rolltor RollMatic / Deckenlaufter RollMatic OD

Die Führungsschienen, Sturzblende und Behangverkleidung werden für eine harmonische Toransicht im Grundton des Dekores pulverbeschichtet.

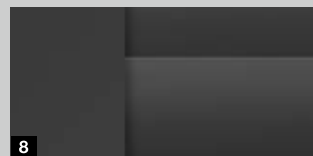
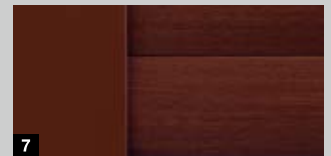

- 1 Profilansicht (konkave Seite) in Decopaint Golden Oak
- 2 Profilansicht (konvexe Seite) in Decopaint Golden Oak
- 3 Decopaint Golden Oak
- 4 Decopaint Rosewood
- 5 Noir 2100 Sablé Anthrazit Metallic
- 6 Führungsschiene im Grundton des Dekores
- 7 Führungsschiene im Grundton des Dekores
- 8 Führungsschiene und Profil in Noir 2100 Sablé Anthrazit Metallic

Details perfekt aufeinander abgestimmt



Das RollMatic Rolltor steckt voller innovativer Details, die nur ein Ziel haben: Ihnen Sicherheit und Komfort zu bieten. Von der besonders einfachen Montage bis zu ausgereiften Sicherheits-Patenten zieht sich dieses Konzept wie ein roter Faden durch alle Aspekte des Produkts.





2 Nur bei Hörmann Zugfeder-Technik

1 Gut geschützte Wickelwelle

Die serienmäßige Verkleidung der Wickelwelle verhindert praktisch ein Eingreifen in den Torwickel. Zudem schützt sie bei geöffnetem Tor den Behang vor Beschädigung und Verschmutzung. Bei farbigen Toren oder Toren mit Decograin Oberfläche ist die Verkleidung ansichtsgleich zum Torbehang ausgeführt. Bei Decopaint Toren wird die Verkleidung im Grundton des Tores geliefert.



3 Nur bei Hörmann Abriebfeste Lagerringe

2 Zugfeder-Technik mit Feder-in-Feder-System

Hörmann RollMatic Rolltore mit doppelten Zugfedern und doppelten Drahtseilen sichern das Torblatt in jeder Torposition vor Abstürzen. Das patentierte Feder-in-Feder-System und die transparente Schutzhülle verhindern, dass eine gebrochene Feder wegschleudert und Personen verletzt werden könnten.

3 Abriebfeste Lagerringe

Durch den Einsatz von abriebfesten Werkstoffen werden Spuren der Lagerringe auf den oberen Profilen des Torbehangs reduziert.



4 Serienmäßige Sturm-Anker

Selbst bei großen Windlasten (bis zu Klasse 4) geht das Hörmann RollMatic nicht in die Knie. Die serienmäßigen Sturm-Anker in den Profilen halten das Tor sicher in der Führung. Zusätzlicher Vorteil ist der erhöhte Einbruchschutz.

5 Einfach montiert

RollMatic Rolltore sind schnell und einfach montiert. Die seitlichen Führungsschienen, Sturzblende und Antrieb werden an den Garagenwänden und am Sturz verschraubt. Danach wird der Behang mühelos über Gurte vom Antrieb auf die Wickelwelle gezogen und fixiert.

Mehr Informationen finden Sie in den Einbaudaten unter www.hoermann.de



Serienmäßiger Antrieb, wartungsfreundlich außerhalb der Verkleidung montiert

- serienmäßig mit 4-Tasten-Handsender HS 4 BS
- geringer Stromverbrauch
- einstellbarer Automatischer Zulauf**
- serienmäßige Notentriegelung über Zugseil

Steuerung

- separates Gehäuse mit Bedientasten
- integrierte Beleuchtung



Handsender HS 4 BS
Strukturoberfläche
Schwarz mit Chrom-
Kappen



Garagentor-Antriebe	Serienmäßiger Antrieb
Zug- und Druckkraft	650 N
Spitzenkraft	800 N
Öffnungsgeschwindigkeit max.	11 cm/s

* Die ausführlichen Garantie-Bedingungen finden Sie unter: www.hoermann.com

** Lichtschranke erforderlich

Zusatzausstattungen



Optionale Notentriegelung von außen 1

Bei Garagen ohne zweiten Zugang empfehlen wir die Notentriegelung, um Ihr Garagentor im Notfall (z. B. bei Stromausfall) von außen zu öffnen.



Optionaler Not-Akku 2

Mit dieser Notversorgung überbrücken Sie Netzspannungsausfälle bis zu 18 Stunden und max. 5 Torzyklen. Der Not-Akku lädt sich bei normalem Betrieb wieder auf.



Optionaler Akustischer Alarm 3

Durch den schrillen Alarmton mit einer Lautstärke von 110 dB (A) werden Einbrecher wirksam abgeschreckt.

Handbetätigtes Tor mit manueller Tor-Verriegelung

Durch den unterstützenden Zugfederausgleich lassen sich Hörmann Garagen-Rolltore von innen wie außen leicht per Hand öffnen und schließen. Von außen mit dem Griff 4, von innen über einen Kettenzug 5. Das handbetätigte Rolltor wird mechanisch über einen Innen- und Außen-Griff sowie ein Schloss verriegelt. Dabei greifen solide Metallbolzen rechts und links in die Führungsschienen.



Nur bei Hörmann Zugfeder-Technik

Zusatzausstattungen

Schräges Bodenprofil

Die Lösung bei abfallendem Gelände: Das schräge Bodenabschlussprofil aus Aluminium gleicht Höhenunterschiede über die gesamte Torbreite (max. 300 mm) aus. Das Profil ist problemlos zu montieren. Es wird einfach an den bereits eingelassenen Behang angeschraubt. Das Abschlussprofil wird serienmäßig pulverbeschichtet in Tiefschwarz (ähnlich RAL 9005) geliefert. Auf Wunsch erhalten Sie das Abschlussprofil **1** auch passend zur Torfarbe.

Sturz-Zusatzblende

Die Sturz-Zusatzblende **2** stabilisiert die Sturzblende beim Einbau in der Öffnung oder hinter der Öffnung, wenn die Sturzblende in der Öffnung zu sehen ist. Sie bildet einen harmonischen Sturzabschluss ohne störende Montagelöcher. Die Sturz-Zusatzblende erhalten Sie in Torfarbe oder mit Decograin Oberfläche.

Montage-Ausgleichsset

Bei unebenen Wänden hilft das optionale Montage-Ausgleichsset **3** für einen bündigen Toreinbau. Dies ist besonders bei Modernisierungen bzw. bei einem Holzbaukörper von Vorteil.

Mehr Informationen finden Sie in den Einbaudaten auf www.hoermann.de





Aussen-Rolltor

Die Lösung bei fehlendem Innenanschlag

Für Garagen mit geringem Sturz und / oder geringen Seitenanschlägen erhalten Sie das RollMatic auch als Außen-Rolltor zur Montage vor der Garagenöffnung. Das Außen-Rolltor wird als Komplettpaket mit optimal abgestimmtem Antrieb geliefert. Für eine einheitliche, harmonische Ansicht des Tores werden die Führungsschienen und die Behangverkleidung in Torfarbe geliefert.

1 Variable Antriebsposition

Je nach Einbausituation kann der Antrieb beim Außen-Rolltor wahlweise auf der linken oder rechten Seite platziert werden. Die Wickelwellenverkleidung ist an dieser Stelle 100 mm breiter und umschließt den Antrieb, so dass er sicher vor Wind und Wetter oder fremden Eingriffen geschützt ist.



2 Zugfeder-Verkleidung mit Sichtfenstern

Durch die Sichtfenster in der Federverkleidung können Sie einfach kontrollieren, ob die Seilführung oder die Federn noch funktionsfähig sind. Das gibt Ihnen auch nach vielen Jahren Sicherheit.



3 Gesicherte Entriegelung

Mit dem Handzug entriegeln Sie den Antrieb bequem von innen. So können Sie z. B. bei einem Stromausfall Ihr Tor von innen per Hand öffnen. Optional erhalten Sie die gesicherte Entriegelung auch für die Montage auf der Außenwand in einem abschließbaren Gehäuse. Weitere Informationen finden Sie auf der Seite 23.

Das platzsparende Garagentor – Ideal für die Modernisierung



Die schmale Konstruktion des Deckenlauftores RollMatic OD ermöglicht den Einbau bei sehr engen Platzverhältnissen in der Garage.





1 Ruhiger Torlauf

Doppelte Laufrollen führen den Torbehang ruhig und gleichmäßig unter die Decke. Die schmalen Aluminium-Führungsschienen werden durch stabile Eckumlenkungen mit kleinen Radien verbunden. Durch diese kompakte Bauweise benötigt das Deckenlauf-tor RollMatic OD nur einen Sturz von 60 mm.

2 Rundum abgedichtet

Elastische Lippendichtung im Sturzbereich und Bürstendichtungen in den Führungsschienen dichten den Torbehang optimal ab. Das flexible EPDM-Bodenprofil gleicht Unebenheit im Boden aus und dichtet die Torunterkante ab.

3 Integrierter Gewichtsausgleich

Die Mehrfach-Feder-Pakete gleichen das Gewicht des Torbehanges in jeder Lage optimal aus. So wird die Antriebsmechanik geschont und garantiert zusammen mit der Abschaltautomatik des Antriebes eine sichere Torbedienung. Die integrierte Fangvorrichtung schützt zudem das Tor bei einem möglichen Seilriss vor dem Abstürzen.

4 Platzsparende Antriebsmontage

Die Antriebsschienen können wahlweise an der rechten oder linken horizontalen Führungsschiene montiert werden. Durch diese kompakte Bauweise ist kein zusätzlicher Sturzbedarf erforderlich. (Abbildung zeigt optionalen Antrieb SupraMatic)

5 Variable Montage

Die vertikalen Führungsschienen und die Sturzblende werden serienmäßig in Torfarbe geliefert. So kann das Tor auch teilweise oder komplett in der Öffnung montiert werden. Mit den optionalen Renovier- blenden **5** wird das Tor in der Leibung montiert und überdeckt gleichzeitig unschöne Spalten im Sturz und Leibungsbereich. Maurer- und Beiputzarbeiten können somit entfallen.

ProMatic der serienmäßige Antrieb



- serienmäßig mit 4-Tasten Handsender HSE 4 BS
- Abfrage der Torposition mit optionalem Handsender HS 5 BS
- einstellbare Belüftungsöffnung
- automatische Torverriegelung



serienmäßiger Handsender HSE 4 BS
Strukturoberfläche
Schwarz mit Kunststoff-Kappen

Garagentor-Antriebe	ProMatic
Besonderheit	
Zyklen pro Tag / Stunde	12 / 5
Zug- und Druckkraft	600 N
Spitzenkraft	750 N
Öffnungsgeschwindigkeit max.	14 cm/s
Torbreite max.	5000 mm
Torfläche max.	11,25 m ²

SupraMatic

der supra-schnelle Antrieb mit den vielen Zusatzfunktionen



- serienmäßig mit 5-Tasten Handsender HS 5 BS
- Abfrage der Torposition
- geringer Stromverbrauch
- einfache Programmierung
- zweifach 7-Segmentanzeige
- einstellbare Belüftungsöffnung
- automatische Torverriegelung
- Antriebshaube aus gebürstetem Aluminium



serienmäßiger Handsender HS 5 BS
Strukturoberfläche Schwarz

Garagensor-Antriebe	SupraMatic E
Besonderheit	
Ausstattung	
Zyklen pro Tag / Stunde	25 / 10
Zug- und Druckkraft	650 N
Spitzenkraft	800 N
Öffnungsgeschwindigkeit max.	22 cm/s
Torbreite max.	5500 mm
Torfläche max.	13,75 m ²

* Die ausführlichen Garantie-Bedingungen finden Sie unter: www.hoermann.com

Zu jedem RollMatic Tor die passende Nebentür

Bei Hörmann spielt die Nebentür keine Nebenrolle. Denn nur wenn die Tür perfekt auf das Tor abgestimmt ist, stimmt auch der Gesamteindruck. Die Nebentür NT 60 ist deshalb in allen Oberflächen und Farben erhältlich. Dabei bildet die hochwertige 60 mm Aluminiumrahmenkonstruktion die ideale Einfassung für die Türfüllung; befestigt wird sie serienmäßig mit Glashalteleisten.



30 Außenansicht



Innenansicht



serienmäßige Drückergarnitur





Für noch mehr Komfort

Das Hörmann Antriebszubehör überzeugt durch innovative Technik, exklusives Design und 100 %ige Kompatibilität – die ideale Kombination für alle, die Wert auf Perfektion legen.

Sie wünschen sich den maximalen Komfort? Dann haben wir für alle Wünsche und Bedürfnisse das passende Bedienelement: elegante Handsender, stationäre Funk-Taster oder formschöne Funk-Innentaster – wählen Sie Ihre Favoriten.







Handsender HS 5 BS

4 Tastenfunktionen plus Abfragetaste,
1 Hochglanzoberfläche Schwarz oder Weiß
2 Strukturoberfläche Schwarz



Handsender HS 4 BS

4 Tastenfunktionen,
3 Strukturoberfläche Schwarz

Handsender HS 1 BS

1 Tastenfunktion,
4 Strukturoberfläche Schwarz

Handsender HSE 1 BS

1 Tastenfunktion, inkl. Öse für Schlüsselanhänger
5 Strukturoberfläche Schwarz



Handsender HSE 4 BS

4 Tastenfunktionen, inkl. Öse für Schlüsselanhänger
6 Strukturoberfläche Schwarz mit Chrom- oder Kunststoff-Kappen

Handsender HSE 2 BS

2 Tastenfunktionen, inkl. Öse für Schlüsselanhänger
7 Hochglanzoberfläche Schwarz oder Weiß
8 Hochglanzoberfläche Grün, Lila, Gelb, Rot, Orange
9 Dekore in Silber, Carbon, dunkles Wurzelholz

(Abb. von links)





10 Handsender HSD 2-A BS

Alu-Look,
2 Tastenfunktionen,
auch als Schlüsselanhänger
verwendbar

11 Handsender HSD 2-C BS

Hochglanz verchromt,
2 Tastenfunktionen,
auch als Schlüsselanhänger
verwendbar



16 Funk-Codetaster FCT 3 BS

für 3 Funktionen,
mit beleuchteten Tasten



17 Funk-Codetaster FCT 10 BS

für 10 Funktionen,
mit beleuchteten Tasten
und Schutzblende



12 Handsender HSP 4 BS

4 Tastenfunktionen,
mit Sendesperre,
inkl. Schlüsselring



18 Funk-Fingerleser FFL 12 BS

für 2 Funktionen und
bis zu 12 Fingerabdrücke



13 Handsender HSZ 1 BS

1 Tastenfunktion,
zum Einschub in
Kfz-Zigarettenanzünder

14 Handsender HSZ 2 BS

2 Tastenfunktionen,
zum Einschub in
Kfz-Zigarettenanzünder



15 Funk-Innentaster FIT 2-1 BS

■ **NEU ab Herbst 2017**
für 2 Funktionen oder
2 Antriebe



Schlüsseltaster

19 STUP 50

20 STAP 50

in Unterputz- und
Aufputzausführung,
inklusive 3 Schlüssel

Außen-Rolltor

Einbau vor der Öffnung, Ansicht Anschlagseite

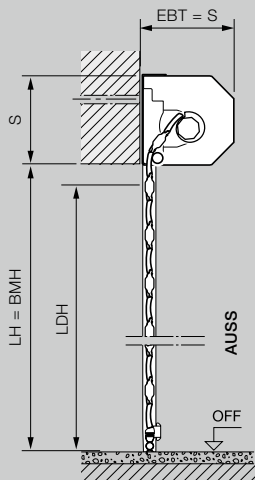
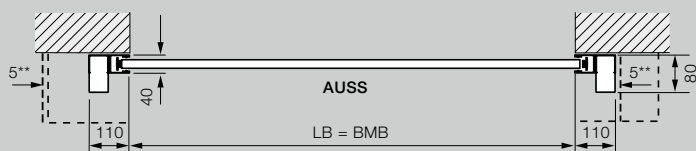
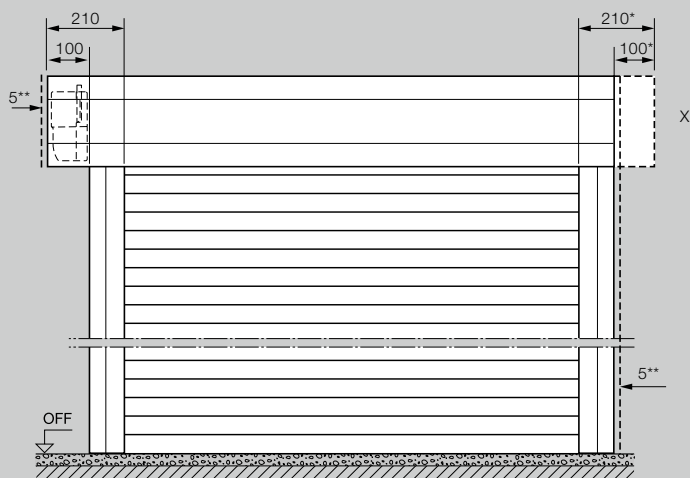

Erläuterungen

BMB	Bestellmaß Breite
BMH	Bestellmaß Höhe
LB	Lichte Breite
LH	Lichte Höhe
LDB	Lichte Durchfahrtsbreite
LDH	Lichte Durchfahrts Höhe
RAMB	Rahmenaußenmaß Breite
RAMH	Rahmenaußenmaß Höhe
EBT	Einbautiefe
S	Sturzbedarf
SBH	Sturzzusatzblende Höhe
OFF	Oberkante Fertigfußboden
AUSS	Außen

Einbautiefe EBT

bis 2300 mm Torhöhe	290 mm
ab 2301 mm Torhöhe	335 mm

Sturzbedarf S / Sturzzusatzblende SBH

bis 2300 mm Torhöhe	290 mm
ab 2301 mm Torhöhe	335 mm

Lichte Durchfahrt LD

Höhe (mit Antrieb)	LH – 60 mm
Höhe (handbetätigt)	LH – 125 mm
Breite	LB

Seitlicher Platzbedarf

Außen-Rolltor Antriebsseite	115 mm
	215 mm

Windlast-Klassen

bis 3000 mm Torbreite	Klasse 4
bis 4500 mm Torbreite	Klasse 3
bis 5000 mm Torbreite	Klasse 2

Schlagregendichtigkeit

Klasse 2

X

Außen-Rolltor-Verkleidung

Zusätzlich zur variablen Antriebsposition (Standard links, optional rechts) mit antriebsseitigem Überstand der Wickelwellenverkleidung erhalten Sie diese auch in symmetrischer Anordnung.

*

Für eine optisch ausgeglichene Ansicht kann die Panzerverkleidung symmetrisch bestellt werden!

**

mind. 5 mm Abstand zur Sturzblende / Führungsschiene

Deckenlauftor

Einbau hinter der Öffnung, Ansicht Anschlagseite

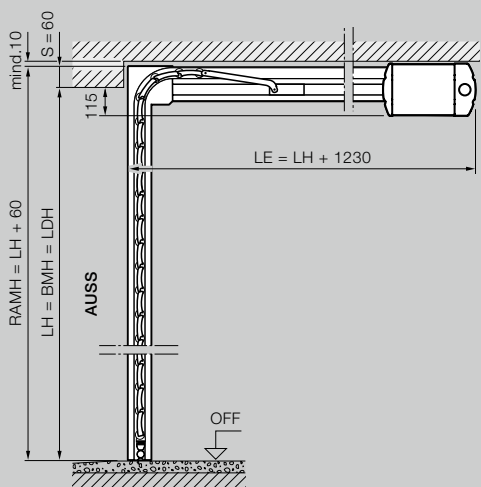
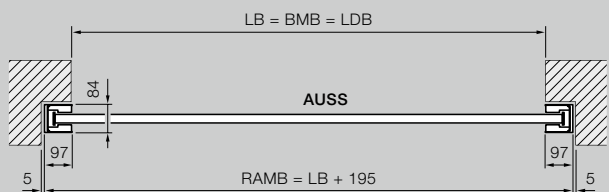
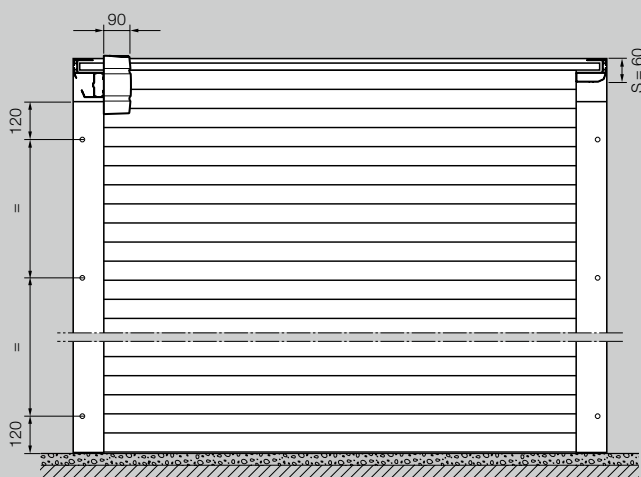

Deckenlauftor

Einbau in der Öffnung, Ansicht Innen

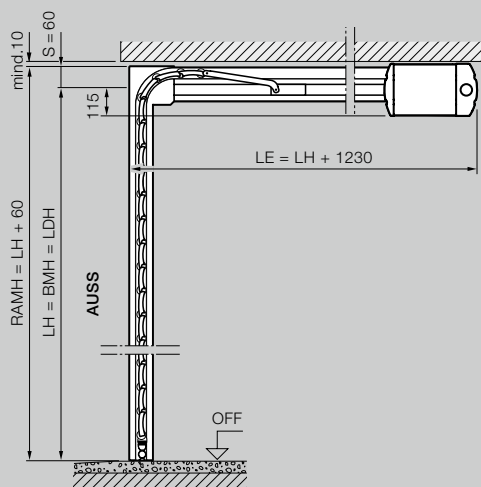
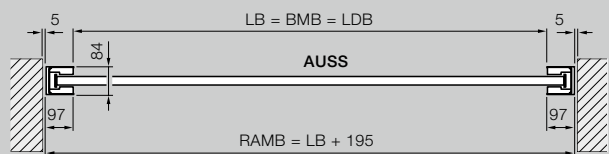
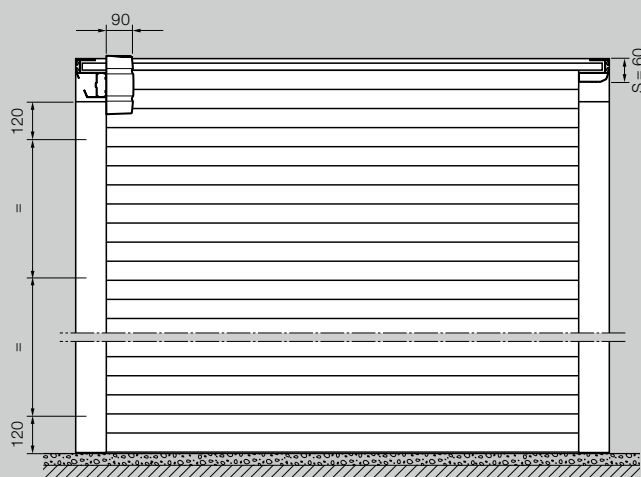

Größenbereich Deckenlauftor Rollmatic OD*

Lichte Höhe (LH)	3000											
	2875											
	2750											
	2625											
	2500											
	2375											
	2250											
	2125											
	2000											
	1875											
	1700											
		1000	1250	1500	1750	2000	2250	2500	2750	3000	3250	3500
	Lichte Breite (LB)											

Deckenlaufftor

Einbau flächenbündig in der Öffnung mit Blende 95

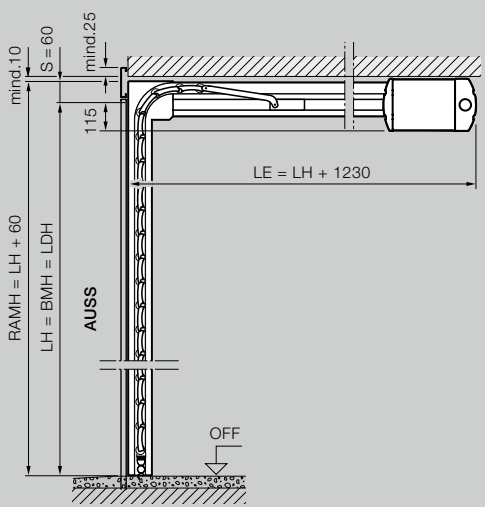
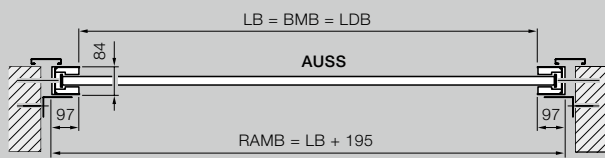
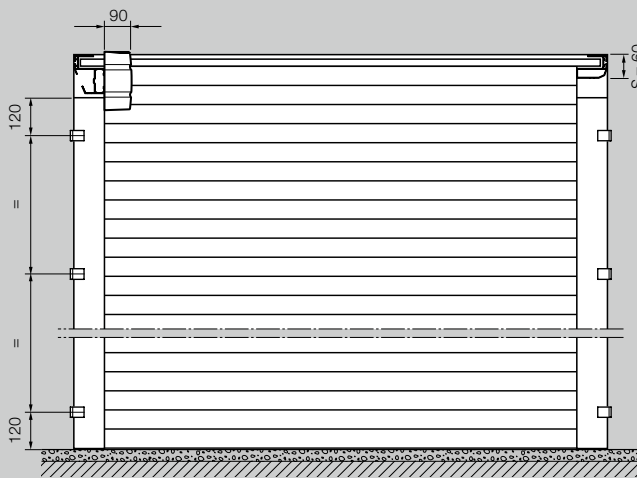

Erläuterungen

- BMB Bestellmaß Breite
- BMH Bestellmaß Höhe
- LB Lichte Breite
- LH Lichte Höhe
- LDB Lichte Durchfahrtsbreite
- LDH Lichte Durchfahrtshöhe
- LMB Lichtes Mauermaß Breite
- RAMB Rahmenaußenmaß Breite
- RAMH Rahmenaußenmaß Höhe
- LE Einschubtiefe mit Antrieb
- S Sturzbedarf
- OFF Oberkante Fertigfußboden
- AUSS Außen

Seitlicher Platzbedarf 102 mm

Windlast-Klasse Klasse 2

Schlagregendichtigkeit Klasse 2

Nebentür mit Blockzarge

Einbau hinter der Öffnung,
nach innen öffnend

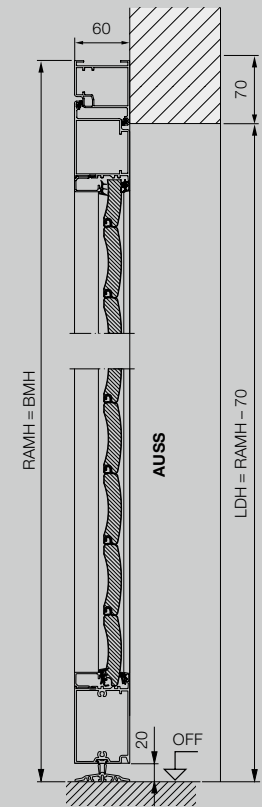

Nebentür mit Blockzarge

Einbau in der Öffnung,
nach innen öffnend

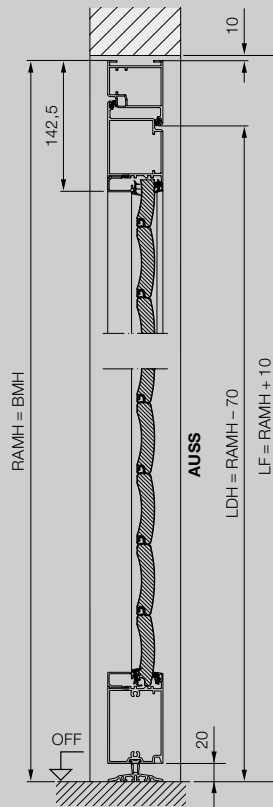

Nebentür mit Blockzarge

Einbau in der Öffnung,
nach außen öffnend

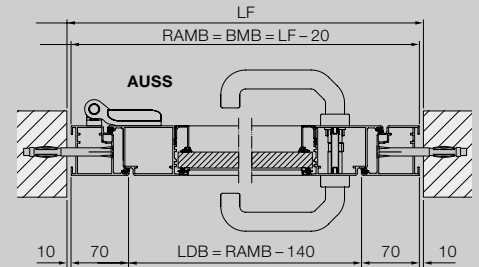
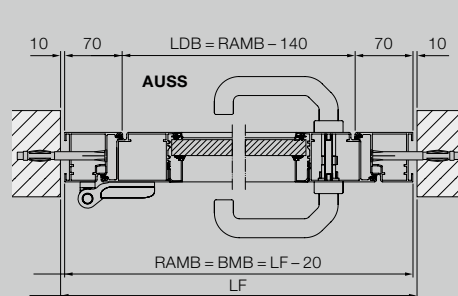
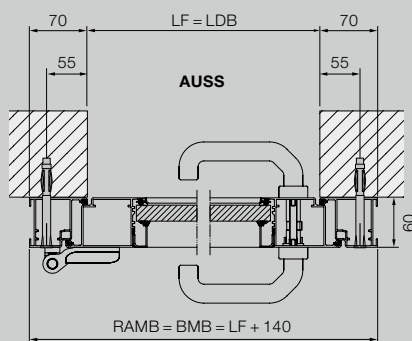
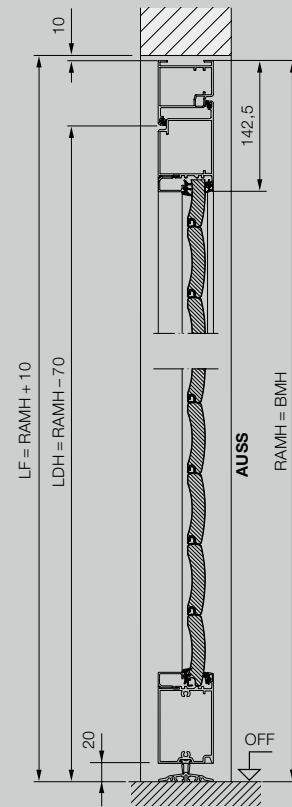

Nebentür mit Eckzarge

Innenanschlag,
nach innen öffnend

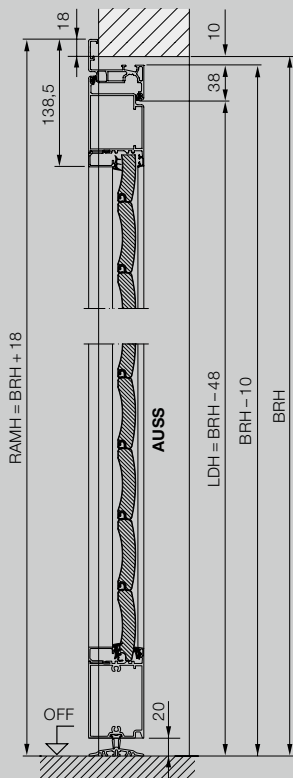

Nebentür mit Eckzarge

Außenanschlag,
nach außen öffnend

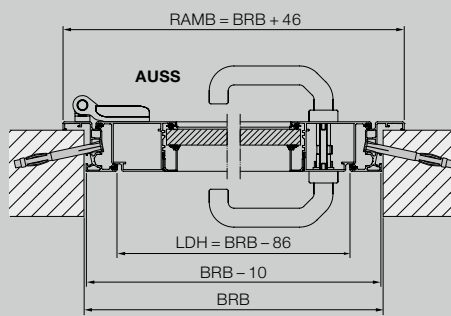
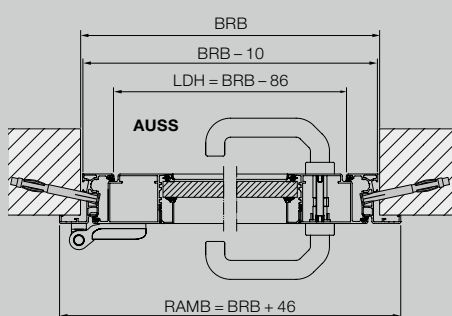
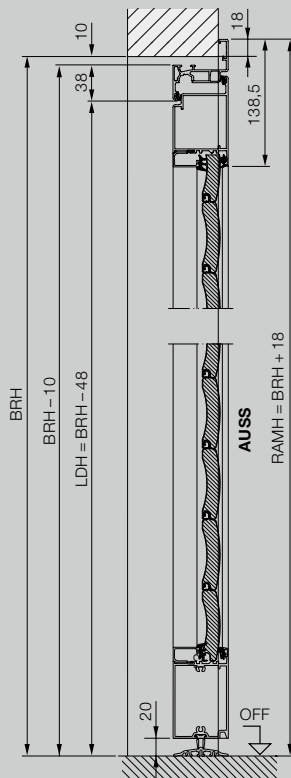

Erläuterungen

BRB	Baurichtmaß Breite
BRH	Baurichtmaß Höhe
BMB	Bestellmaß Breite
BMH	Bestellmaß Höhe
LDB	Lichte Durchgangsbreite
LDH	Lichte Durchgangshöhe
LF	Lichtes Fertigmaß
RAMB	Rahmenaußenmaß Breite
RAMH	Rahmenaußenmaß Höhe
OFF	Oberkante Fertigfußboden
AUSS	Außen

Material

Türblattrahmen und Zarge aus verzinktem Material, beidseitig Polyester pulvergrundbeschichtet, mit Rolltor Lamellenfüllung. Position der Lamellen nicht ansichtsgleich zum Garagen-Rolltor RollMatic. Einsatz der Verglasung und Lüftungsgitter entsprechend dem Garagen-Rolltor RollMatic.



Erleben Sie Hörmann Qualität bei Neubau und Modernisierung

Mit Hörmann können Sie rundum bestens planen. Sorgsam aufeinander abgestimmte Lösungen bieten Ihnen in jedem Bereich Top-Produkte mit hoher Funktionalität.

- **Garagentore**

Optimal abgestimmt auf Ihren persönlichen Architekturstil: Schwing- oder Sectionaltore aus Stahl oder Holz.

- **Tor- und Türantriebe**

Genießen Sie hohen Komfort und einbruchhemmende Sicherheit mit Hörmann Garagen- und Einfahrtstor-Antrieben. Mit den Hörmann Türantrieben können Sie von diesem Komfort auch in Ihren Wohnräumen profitieren.

- **Haustüren**

Für jeden Bedarf und Anspruch finden Sie in unserem umfassenden Haustüren-Programm ein Türmotiv nach Ihren Wünschen.

- **Wohnraumbtüren**

Die hochwertigen Holz-Innentüren und Ganzglastüren verleihen Ihrem Zuhause ein Extra an Wohnlichkeit und fügen sich harmonisch in das Gesamtbild Ihrer eigenen vier Wände ein.

- **Stahltüren**

Die soliden Türen für alle Bereiche Ihres Hauses, vom Keller bis unters Dach.

- **Zargen**

Wählen Sie aus dem umfassenden Programm für Neubau, Ausbau und Modernisierung.



Garagentore und Torantriebe



Wohnraumbtüren



Stahltüren

Hörmann: Qualität ohne Kompromisse



Hörmann KG Amshausen, Deutschland



Hörmann KG Antriebstechnik, Deutschland



Hörmann KG Brandis, Deutschland



Hörmann KG Brockhagen, Deutschland



Hörmann KG Dissen, Deutschland



Hörmann KG Eckelhausen, Deutschland



Hörmann KG Freisen, Deutschland



Hörmann KG Ichtershausen, Deutschland



Hörmann KG Werne, Deutschland



Hörmann Alkmaar B.V., Niederlande



Hörmann Legnica Sp. z o.o., Polen



Hörmann Beijing, China



Hörmann Tianjin, China



Hörmann LLC, Montgomery IL, USA



Hörmann Flexon LLC, Burgettstown PA, USA



Shakti Hörmann Pvt. Ltd., Indien

Als einziger Hersteller auf dem internationalen Markt bietet die Hörmann Gruppe alle wichtigen Bauelemente aus einer Hand. Sie werden in hochspezialisierten Werken nach dem neuesten Stand der Technik gefertigt. Durch das flächendeckende Vertriebs- und Servicenetz in Europa und die Präsenz in Amerika und Asien ist Hörmann Ihr starker, internationaler Partner für hochwertige Bauelemente. In einer Qualität ohne Kompromisse.

GARAGENTORE
ANTRIEBE
INDUSTRIETORE
VERLADETECHNIK
TÜREN
ZARGEN